

---

2-VEZETÉKES KAPUTELEFON RENDSZER  
VDT-QSW Felhasználói és telepítői kézikönyv

---

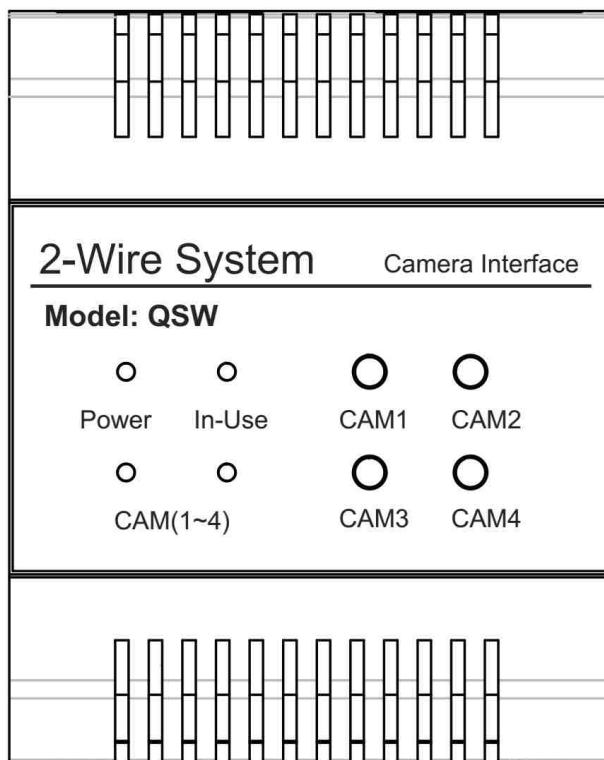

# Tartalomjegyzék

1. Felépítés és funkciók.....	3
1.1. Állapotjelző LED-ek.....	3
1.2. Gombok.....	4
1.3. DIP kapcsolók beállítása.....	5
1.4. Kompatibilitás.....	6
2. Falra szerelés.....	6
3. Kábelezés.....	7
3.1. Egy kaputáblás, egy QSW-es rendszer.....	7
3.2. Több kaputáblás, két QSW-es rendszer.....	8
4. Műszaki tulajdonságok.....	9
Jegyzetek.....	10

# 1. Felépítés és funkciók



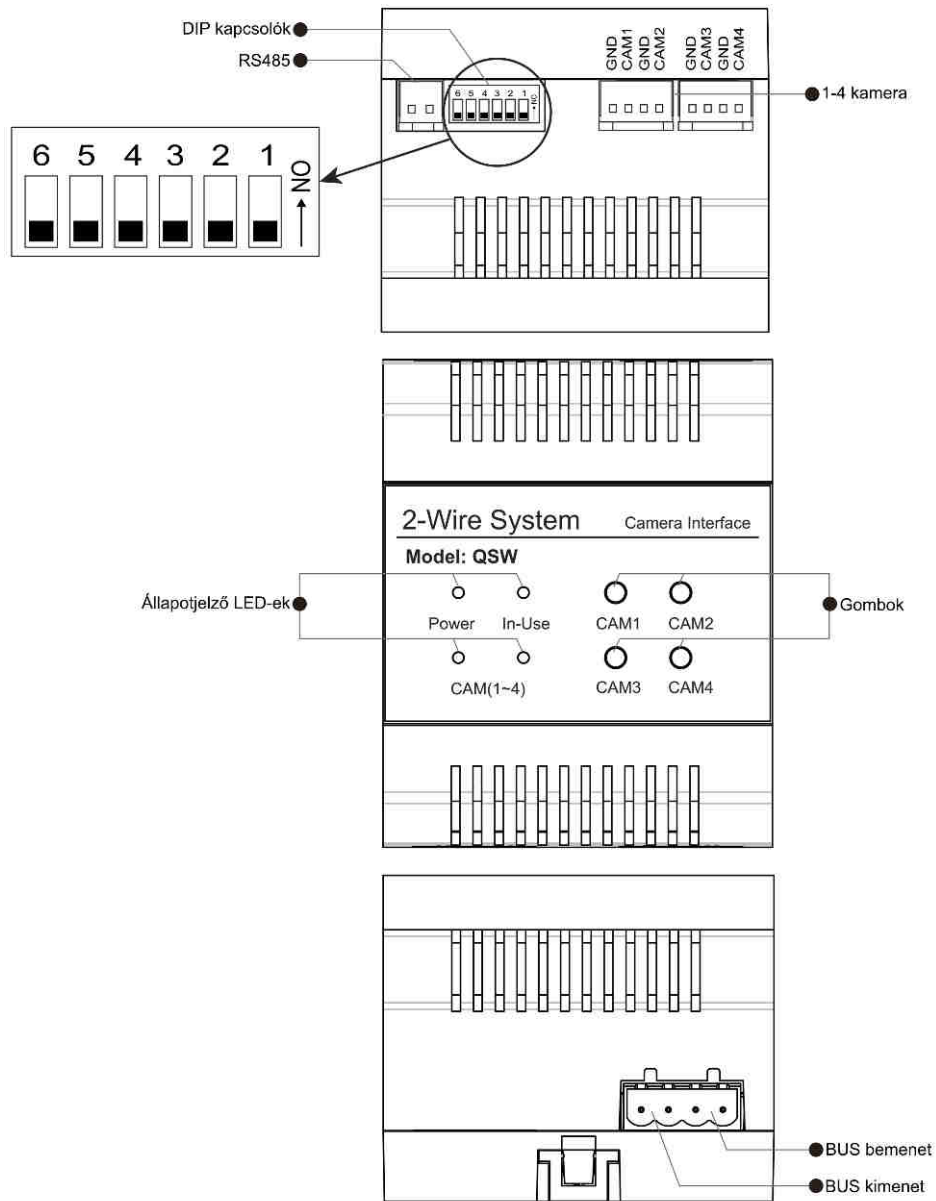









A VDT-QSW modul a Futura Digital 2 vezetékes rendszereihez lett tervezve. Segítségével akár négy különböző kamera képe jeleníthető meg egy időben a beltéri kijelzőjén.





<b>RS485:</b>	Nincs funkció
<b>CAM1~4:</b>	Hagyományos CCTV kamera csatlakozók
<b>BUS bemenet:</b>	Polaritásmentes, BUS csatlakozó bemenet
<b>BUS kimenet:</b>	Polaritásmentes, BUS csatlakozó kimenet

## 1.1. Állapotjelző LED-ek

1. **Power:** A QSW normál működését jelző LED.
2. **In-Use:** Videó kimenet állapotát jelző LED. Folyamatosan világít, ha a QSW videó jelet továbbít.
3. **CAM(1~4):** Videó kimenet jelző LED.

In-Use	CAM(1~4)		Leírás
			CAM1 kimenő videó jel
			CAM2 kimenő videó jel
			CAM3 kimenő videó jel
			CAM4 kimenő videó jel



Megjegyzés:

- : Az állapotjelző LED világít.
- : Az állapotjelző LED nem világít.
- CAM(1~4) folyamatosan világít, amikor CAM4 videó jelet továbbít.
- CAM(1~4) szaggatottan világít, amikor az eszköz osztott videó jelet továbbít.

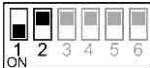
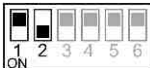
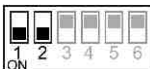
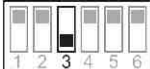
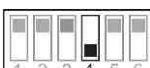

## 1.2. Gombok

1. Nyomja meg a CAM1 gombot, a monitoron az 1-es kamera képe jelenik meg.
2. Nyomja meg a CAM2 gombot, a monitoron a 2-es kamera képe jelenik meg.
3. Nyomja meg a CAM3 gombot, a monitoron a 3-as kamera képe jelenik meg.
4. Nyomja meg a CAM4 gombot, a monitoron a 4-es kamera képe jelenik meg.
5. Tartsa nyomva a CAM4 gombot 3 másodpercig, a monitoron osztott módban jelenik meg a kamerák képe.

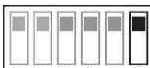
### 1.3. DIP kapcsolók beállítása

DIP kapcsoló	Kapcsoló állása	Leírás
DIP1~DIP2		1-es számú VDT-QSW
		2-es számú VDT-QSW
		3-as számú VDT-QSW
		4-es számú VDT-QSW
DIP3		Ha OFF állásban van, a 3-as és 4-es kamerákat nem lehet elérni.
		Ha ON állásban van, a 3-as kamera elérhető.
DIP4		Ha OFF állásban van, a 4-es kamerát nem lehet elérni.
		Ha ON állásban van, a 4-es kamera elérhető.
DIP5		Ha OFF állásban van, akkor a rendszer "A" típusú osztott képernyős módban van.
		Ha ON állásban van, akkor a rendszer "B" típusú osztott képernyős módban van.
DIP6		Nincs funkció

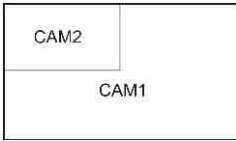
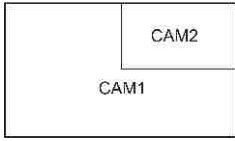
#### Megjegyzés:

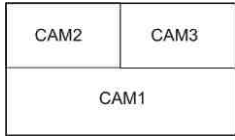
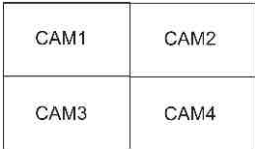
	"A" típusú osztott képernyős mód	"B" típusú osztott képernyős mód
<b>2 kamera</b>		
<b>3 kamera</b>		
<b>4 kamera</b>		

## 1.4. Kompatibilitás

A VDT-QSW használatához olyan beltéri egység szükséges ami támogatja az osztott képernyős megjelenítést, ilyen a **VDT-31, VDT-37, VDT-47, VDX-439, VDX-471**.

## 2. Falra szerelés

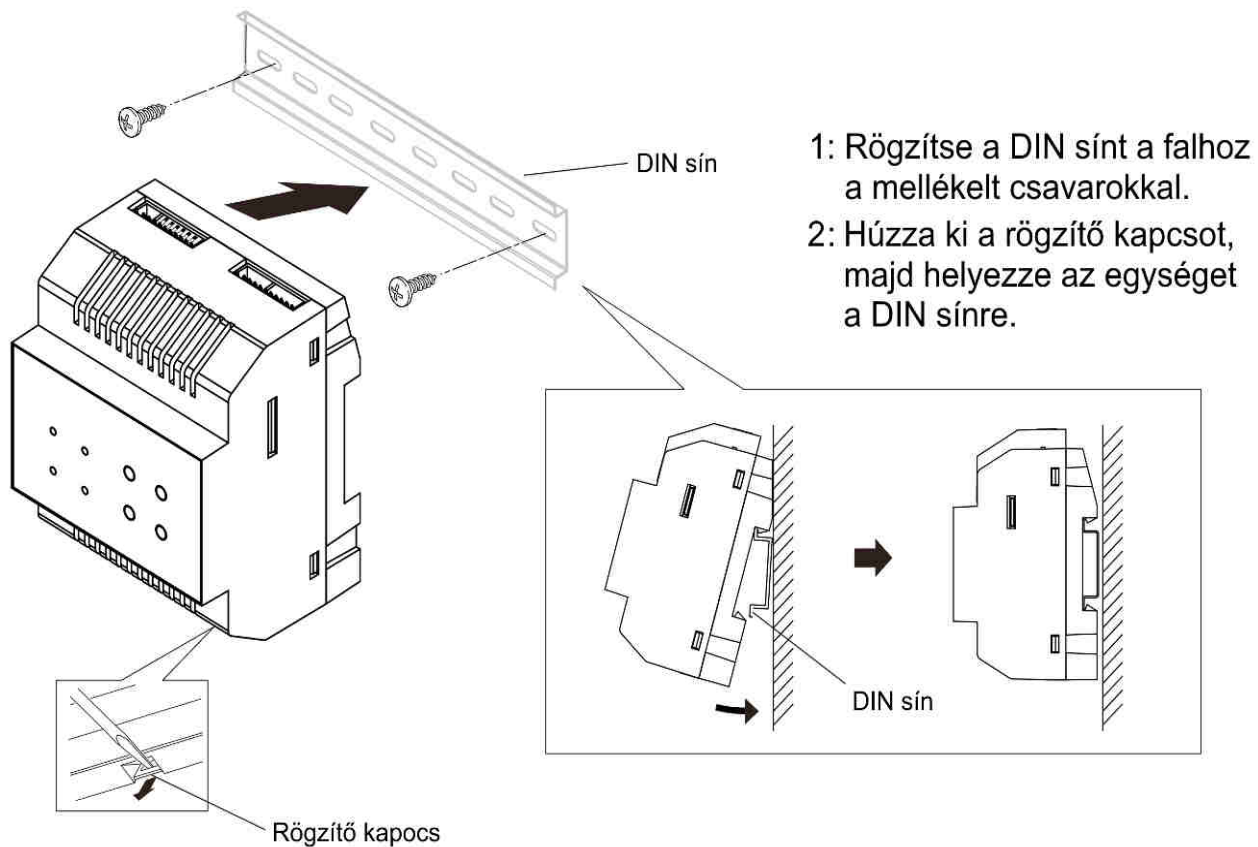

### 3. Kábelezés

#### 3.1. Egy kaputáblás, egy QSW-es rendszer

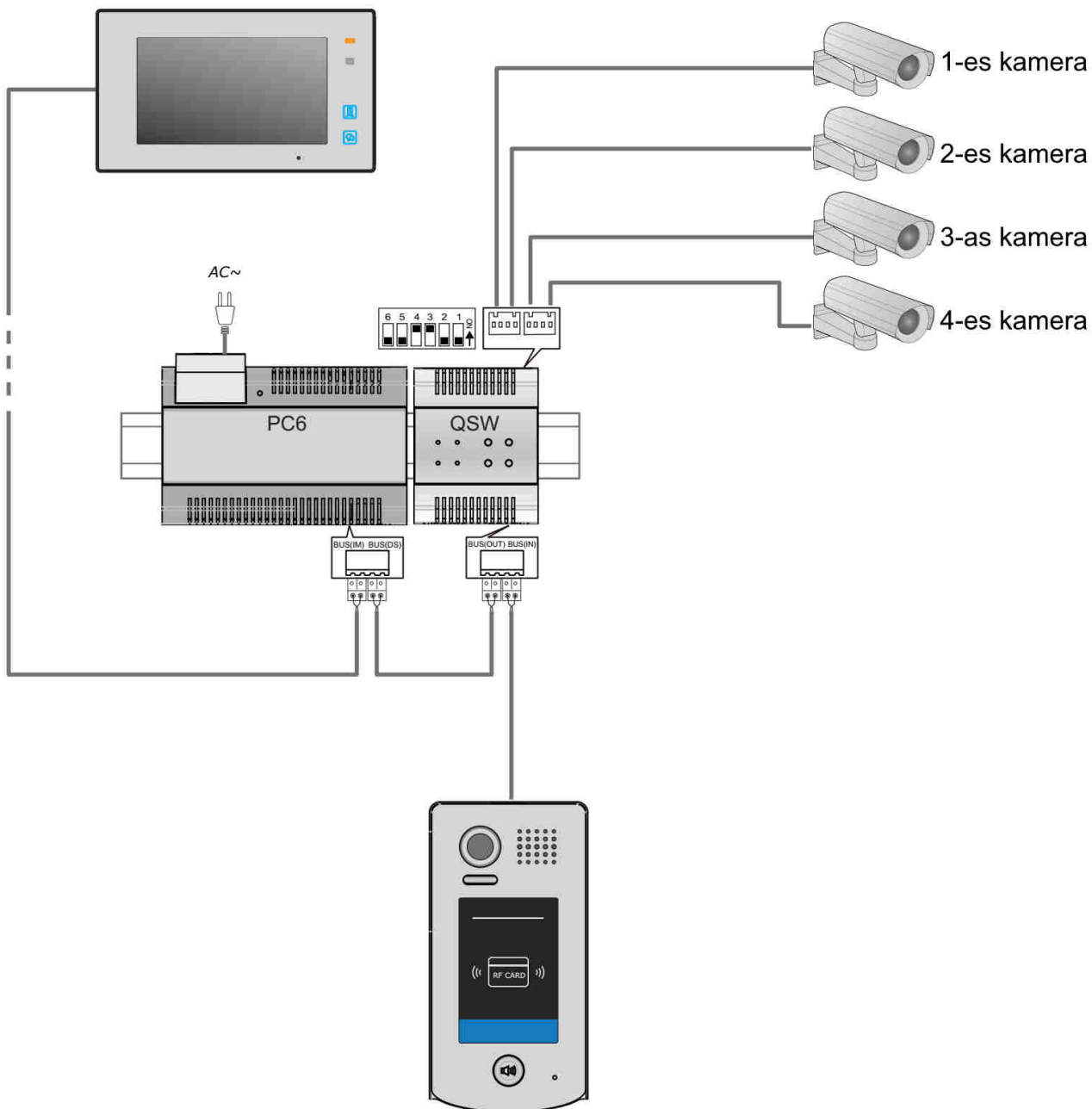

### 3.2. Több kaputáblás, két QSW-es rendszer

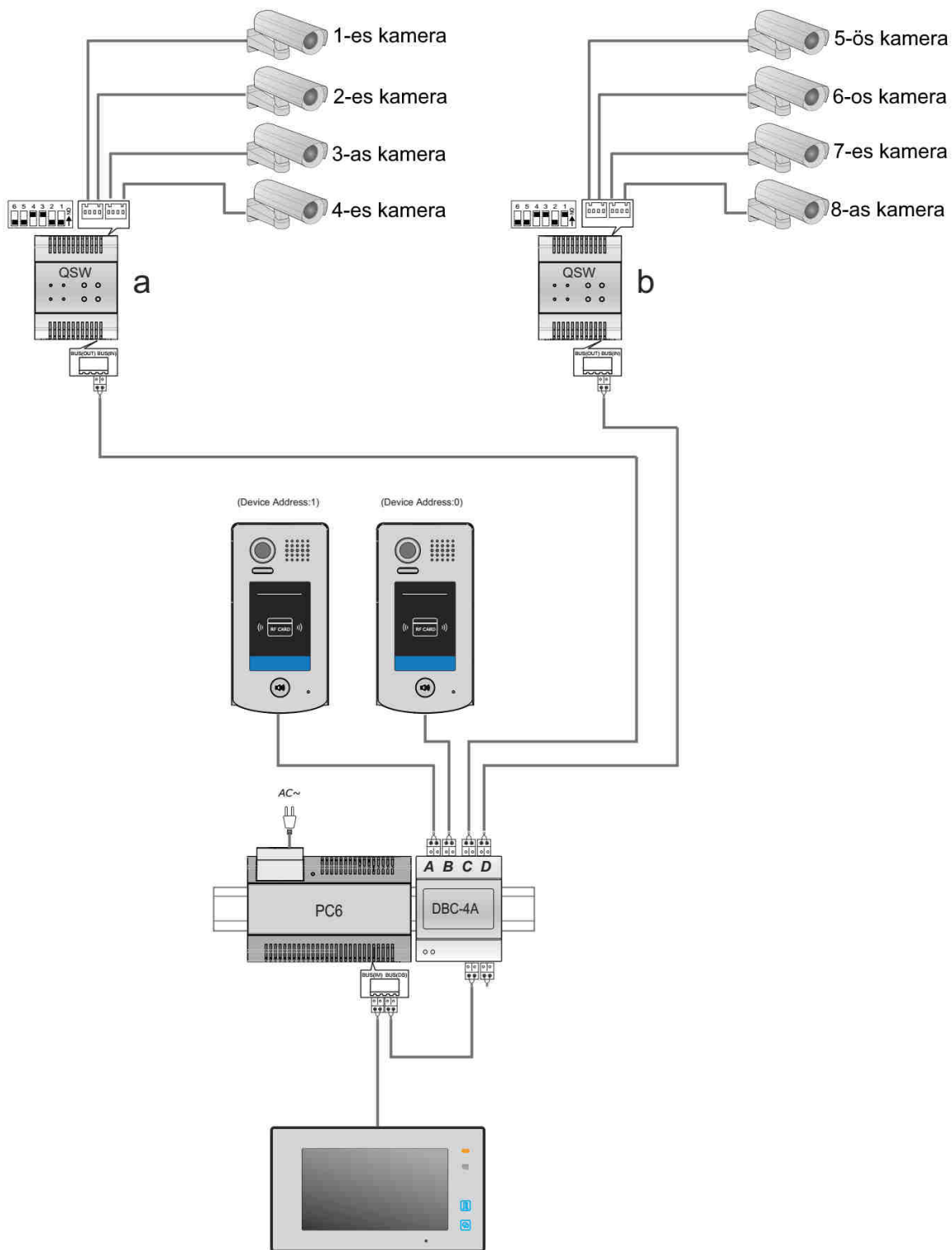



## 4. Műszaki tulajdonságok

<b>Tápfeszültség:</b>	24 Vdc
<b>Működési hőmérséklet:</b>	-15°C ~ +55°C
<b>Kábelezés:</b>	2 vezetékes polaritásfüggetlen
<b>Méretetek:</b>	90 x 72 x 60 mm

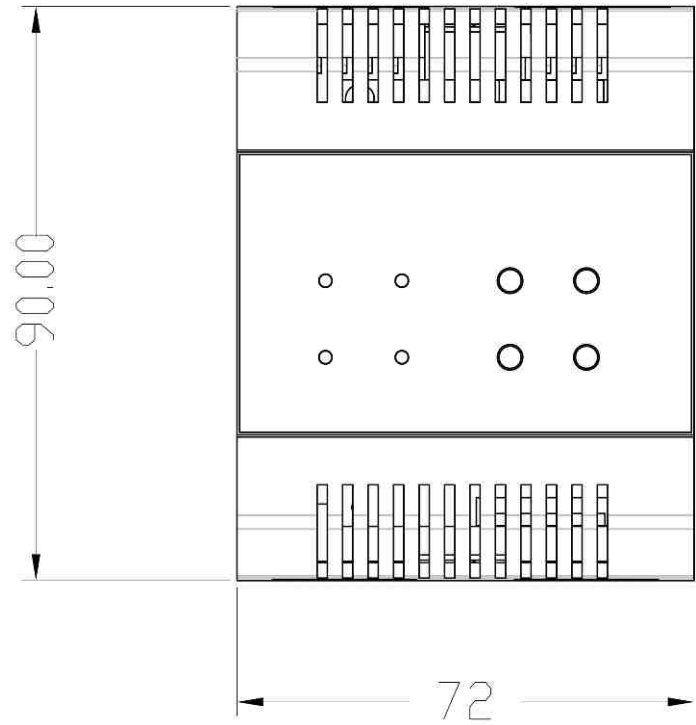
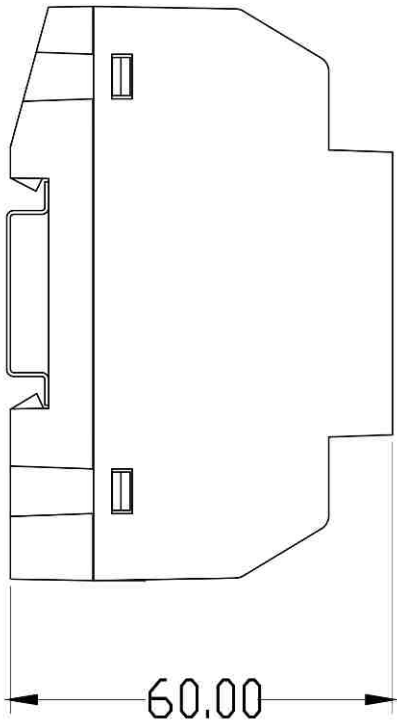



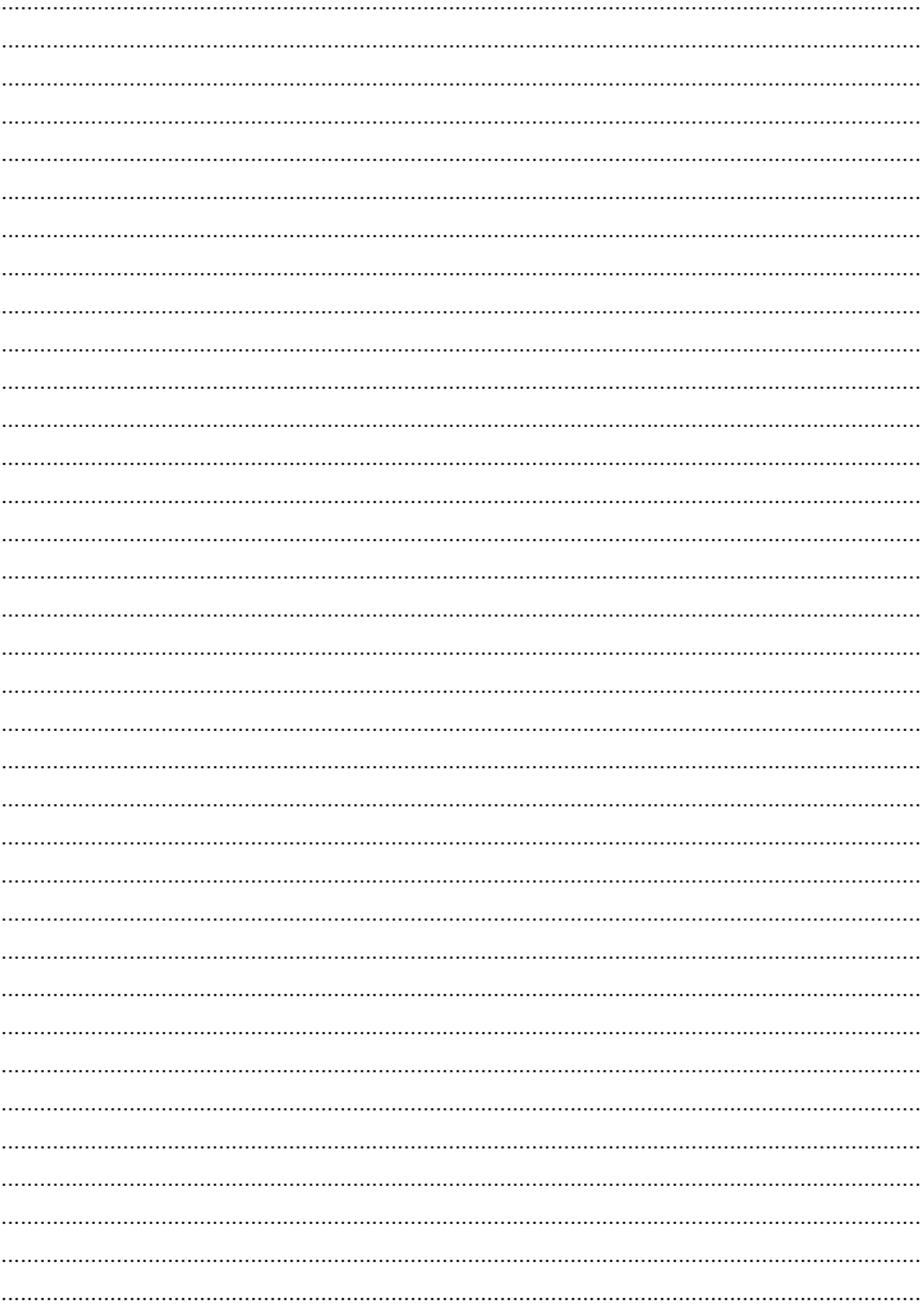

Az Ön márkakereskedője:



A dokumentáció a Dial-Comp Kft. szellemi tulajdona, ezért annak változtatása jogi következményeket vonhat maga után.

A fordításból, illetve a nyomdai kivitelezésből származó hibákért felelősséget nem vállalunk. A leírás és a termék változtatásának jogát a forgalmazó és a gyártó fenntartja.

Utolsó módosítás: 2018. június 01.